



РУКОВОДСТВО ПО МОНТАЖУ И ЭКСПЛУАТАЦИИ

Кондиционер воздуха бытовой
раздельного типа

ON/OFF

ASX07D1/ASB07D1
ASX09D1U/ASB09D1U
ASX12D1/ASB12D1

ASX18D1U/ASB18D1U
ASX24D1/ASB24D1

Уважаемый покупатель! Поздравляем вас с удачной покупкой!

Компания AXIOMA выражает вам огромную признательность за ваш выбор и гарантирует высокое качество, безупречное функционирование приобретенного вами изделия при соблюдении правил эксплуатации.

Убедительно просим вас, во избежание недоразумений, внимательно изучить данную инструкцию по эксплуатации до того, как начнете эксплуатировать изделие.

Технические характеристики

ВНУТРЕННИЙ БЛОК			ASX07D1	ASX09D1U	ASX12D1	ASX18D1U	ASX24D1
НАРУЖНЫЙ БЛОК			ASB07D1	ASB09D1U	ASB12D1	ASB18D1U	ASB24D1
Производительность	кВт	Охлаждение	2,1	2,5	3,3	5,1	6,8
		Нагрев	2,1	2,5	3,3	5,1	7,2
Электропитание	В, Гц, Ф	Однофазное	230, 50, 1	230, 50, 1	230, 50, 1	230, 50, 1	230, 50, 1
Потребляемая мощность	кВт	Охлаждение	0,66	0,78	1,03	1,59	2,20
		Нагрев	0,58	0,69	0,92	1,41	2,00
Энергоэффективность / Класс		Охлаждение (EER)	3,21 / A	3,21 / A	3,22 / A	3,21 / A	3,1 / B
		Нагрев (COP)	3,62 / A	3,61 / A	3,61 / A	3,61 / A	3,61 / A
Годовое энергопотребление	кВт.ч	Среднее значение	327,5	389	512,5	795	1097,5
Расход воздуха (мин.)	м ³ /ч	Внутренний блок	450	500	600	900	1200
Уровень шума (выс./ сред./ низ./ тих.)	дБА	Внутренний блок	34/32/30/22	35/32/30/23	37/34/32/27	44/40/37/31	50/46/42/-
		Наружный блок	69/66/64/52	69/66/64/52	69/66/64/52	75/72/70/58	75/72/70/58
Габариты (ШхГхВ)	мм	Внутренний блок	708x190x263	708x190x263	865x200x290	1008x225x318	1008x225x318
		Наружный блок	696x256x432	696x256x432	696x256x432	800x275x553	890x353x697
Вес	кг	Внутренний блок	7.3	7.3	9.4	13	13
		Наружный блок	22	25.6	27	39	55.7
Хладагент	кг	Тип/заправка	R410A/0.45	R410A/0.60	R410A/0.73	R410A/1.3	R410A/1.65
Трубопровод хладагента	мм	Диаметр для жидкости	6,35	6,35	6,35	6,35	6,35
		Диаметр для газа	9,52	9,52	9,52	12,7	15,88
	м	Длина между блоками	15	15	15	25	25
		Перепад между блоками	10	10	10	15	15
Диапазон рабочих температур	°C	Охлаждение	+18~+43	+18~+43	+18~+43	+18~+43	+18~+43
		Нагрев	-7~+24	-7~+24	-7~+24	-7~+24	-7~+24

on/off

Установка и подготовка к работе

Перед использованием кондиционера в первый раз

- Распакуйте кондиционер, удалите пенопласт и липкую ленту, фиксирующие аксессуары.
- Не разрешайте детям играть с упаковочными материалами!
- Проверьте наличие всех принадлежностей и документов.
- Убедитесь, чтобы все компоненты внутри упаковочной коробки соответствуют упаковочному листу. При наличии расхождений обратитесь в магазин, где была совершена покупка.
- Монтаж кондиционера должен производиться представителями специализированной монтажной компании, которая обеспечивает гарантию на выполненную работу по монтажу изделия не менее одного года с момента выполнения работ, делает отметку и ставит свою печать в гарантийном талоне. Ненадлежащая установка кондиционера может привести к поломке кондиционера, поражению электрическим током, пожару, утечке воды.

ВНИМАНИЕ!

При выборе места установки внутреннего блока необходимо обеспечить отсутствие воздействия на него прямых солнечных лучей обогревательных приборов влаги или воды. Необходимо обеспечить свободную циркуляцию воздуха вокруг внешнего блока. Избегайте мест где шум от работы кондиционера может причинить беспокойство соседям.

Оборудование должно быть установлено в доступном для сервисного обслуживания месте: невозможность осуществить свободный доступ к оборудованию без применения специальных средств может быть одной из причин отказа вам в гарантийном обслуживании.

Условия, которые следует неукоснительно соблюдать для вашей безопасности

- Устанавливайте кондиционер в месте недоступном для детей.
 - Напряжение питания соответствует значению, указанному в табличке технических характеристик изделия.
 - Розетка имеет заземление в соответствии с нормами электробезопасности.
 - Розетка подходит к вилке кондиционера, в противном случае замените розетку или вилку.
 - После установки должен быть обеспечен свободный доступ к питающему кабелю и вилке изделия.
 - Питающий кабель не должен быть перекручен, натянут, пережат, или находится под корпусом кондиционера.
 - Не используйте удлинители или многогнездовые розетки.
 - Внутренний блок кондиционера не должен устанавливаться вне помещений или в помещениях, не удовлетворяющих нормам электробезопасности.
 - Электрическая розетка должна находиться на расстоянии не более 1,5 м от внутреннего блока кондиционера.
 - Убедитесь, что воздушный фильтр установлен правильно.
 - Если кондиционер длительное время не работал, очистите воздушный фильтр.
- Порядок чистки фильтра приведен в разделе «Уход за кондиционером».
- Не заслоняйте и не закрывайте вентиляционные решетки кондиционера. Не вставляйте пальцы или любые другие предметы в вентиляционные решетки кондиционера. Это может привести к травме, стать причиной повреждений внутреннего вентилятора или других деталей кондиционера.
- Изготовитель не несет ответственности за вред, причиненный покупателю, или за повреждения кондиционера, если не соблюдаются вышеуказанные рекомендации.

Этот кондиционер разработан для непрофессионального, бытового использования и не должен использоваться не по назначению.

Правильная работа кондиционера может быть обеспечена только при соблюдении следующих условий:

Охлаждение	внутри	Максимальная темп. Минимальная темп.	+21 °C -+32 °C
	снаружи	Максимальная темп. Минимальная темп.	+18 °C -+43 °C
Обогрев	внутри	Максимальная темп. Минимальная темп.	+10 °C -+27 °C
	снаружи	Максимальная темп. Минимальная темп.	-7 °C -+24 °C

Инструкции по технике безопасности

- Внимательно изучите данные инструкции по эксплуатации кондиционера и обязательно сохраните эти инструкции для дальнейшего использования!
- Кондиционер подключается к электросети переменного тока. Провод электропитания должен быть подключен через защитный автомат сети.
- Используйте источник питания с отдельной проводкой, предназначенный только для кондиционера.
- Прокладка заземления отдельным проводом не допускается.
- В результате отклонений электрического напряжения возможен выход из строя кондиционера и его деталей.
- Если место установки кондиционера не имеет стабильного электропитания, то следует установить дополнительно автоматический регулятор напряжения с подходящей мощностью.
- Ремонт и обслуживание, требующие соблюдения особых мер безопасности и специальной подготовки, должны выполняться только квалифицированными специалистами.
- При вынимании шнура питания из розетки держитесь за штепсельную вилку, а не за сетевой провод.
- В случае если сетевой провод или штепсельная вилка имеют повреждения, выключите кондиционер и обратитесь в сервис-центр для их замены.
- Не включайте и не выключайте кондиционер с помощью сетевой вилки.
- Используйте предохранители номинальной силы тока.
- В случае возникновения странного звука, появления запаха или дыма из кондиционера, отключите питание кондиционера и обратитесь в Сервисный центр.
- Не устанавливайте кондиционер в местах с возможной утечкой воспламеняющегося газа, паров легковоспламеняющихся жидкостей и масел.
- Не открывайте переднюю панель во время работы кондиционера.
- Не подвергайте людей, домашних животных или растения прямому воздействию холодного или горячего воздуха в течение длительного времени.
- Не используйте кондиционер в течение длительного времени в закрытом помещении или в месте, где находятся маленькие дети или люди в преклонном возрасте.
- Не позволяйте пользоваться кондиционером детям и пожилым людям без присмотра.
- Во избежание поломки кондиционера, сначала выключите его и не менее чем через 30 секунд отсоедините сетевую вилку от розетки.
- Не предпринимайте самостоятельных попыток ремонта, перемещения, модификации или переустановки кондиционера.
- Ни в коем случае не разрешайте детям вставать или садиться на наружный блок.

- Не вставляйте сверху на кондиционер и не кладите на него тяжелые предметы.
- Не используйте кондиционер в целях хранения продуктов, медикаментов, картин, специального оборудования, разведения или выращивания чего либо.
- Не устанавливайте цветы или контейнеры с водой на верхнюю поверхность кондиционера.
- После длительного использования проконтролируйте отсутствие повреждений на подставке и арматуре наружного блока. Если допустить их повреждение, то падение блока может вызвать травму.
- Не размещайте под внутренним блоком предметы или оборудование, выделяющее тепло. Это может вызвать деформацию и привести к сгоранию блока.
- Не прикасайтесь к кондиционеру влажными руками.
- Не используйте воду, выходящую из кондиционера, в качестве питьевой.
- Для обеспечения электрической изоляции кондиционера, во время чистки и уборки

кондиционера не распыляйте жидкость на него и не промывайте сильным напором струи. Во время очистки внешних поверхностей кондиционера пользуйтесь слегка влажной тканью. Не используйте при очистке абразивные материалы.

- Демонтаж, монтаж и модификация кондиционера должны осуществляться квалифицированными специалистами. Любое неквалифицированное вмешательство может привести к повреждению охлаждающих труб, а также к потере свойств кондиционера и причинению вреда здоровью.
- Ремонт кондиционера должен осуществляться квалифицированными специалистами сервисного центра.



ВНИМАНИЕ!

Производитель не несет ответственности за вред, причиненный покупателю, или за повреждения кондиционера, если не соблюдаются вышеуказанные рекомендации.

Упаковка и утилизация изделия

Упаковка

Утилизируя упаковку, не забывайте об охране окружающей среды, а также вынуть из всех углублений упаковочных элементов дополнительные материалы, пульты и инструкции к изделию.

Утилизация

Если ваш старый кондиционер больше нельзя использовать, и вы хотите его выбросить, то для того, чтобы не наносить вред окружающей среде, кондиционер нужно правильно утилизировать. Изоляция и система охлаждения могут содержать в себе вредные для озонной оболочки материалы. Обратитесь в местные коммунальные службы для получения дополнительной информации.

При утилизации кондиционера убедитесь, что поблизости нет маленький детей.

Этот символ на изделии или упаковке обозначает, что данное изделие не должно утилизироваться с бытовыми отходами.

Изделие следует отнести в точку сбора или утилизации электрического или электронного оборудования. Убедившись, что изделие будет утилизировано должным образом, вы можете предотвратить возможное негативное воздействие на окружающую среду и здоровье людей, которое может быть вызвано неправильной утилизацией.



Дополнительную информацию об утилизации данного изделия можно получить, связавшись с офисом компании в вашем городе, коммунальной службой, занимающейся удалением отходов, или магазином, в котором было приобретено изделие.

Основные части кондиционера

Внутренний блок

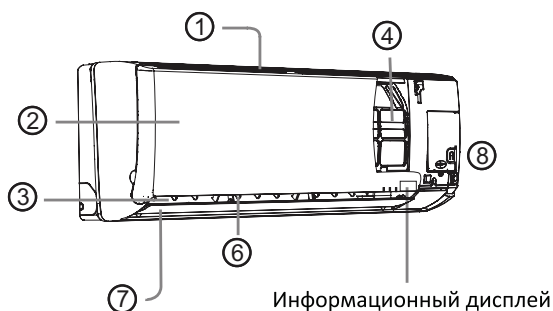

Информационный дисплей

1. Входные воздушные отверстия
2. Передняя панель
3. Выходные воздушные отверстия
4. Воздушный фильтр
6. Жалюзи вертикальной регулировки потока воздуха
7. Жалюзи горизонтальной регулировки потока воздуха
8. Кнопка аварийного отключения

Информационный дисплей

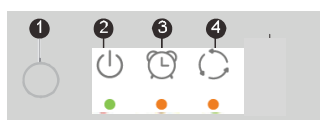

1. Инфракрасный приемник (Генерирует звуковой сигнал при приеме)
2. Индикатор питания (Загорается при включении блока)
3. Индикатор режима «Таймер» (Активен, когда выбран режим таймера)
4. Индикатор режима работы (Включен при работе компрессора)

Внешний блок

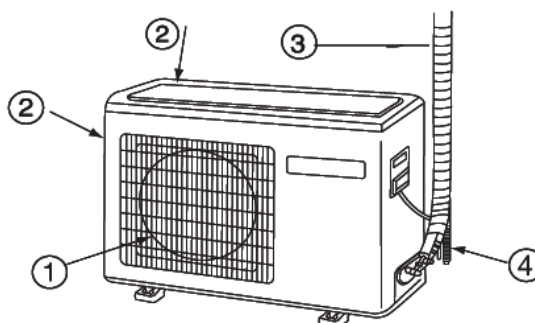

1. Выходное воздушное отверстие
2. Входные воздушные отверстия
3. Соединительные трубопроводы холодильного контура и межблочный кабель
4. Дренажный шланг

Пульт дистанционного управления

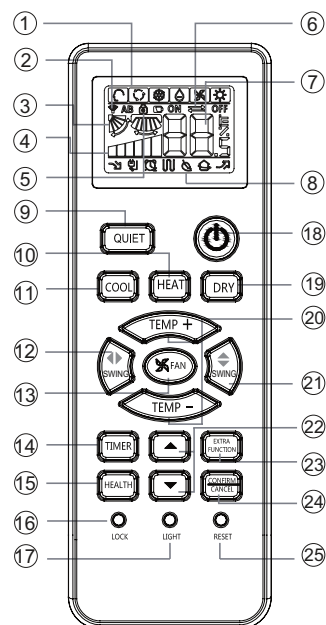

English

1. Отображение режима работы

Режим работы	«АВТО» [AUTO]	ОХЛАЖДЕНИЕ [COOL]	ОСУШКА [DRY]	ВЕНТИЛЯТОР [FAN]	НАГРЕВ [HEAT]
Пульт дистанционного управления					

- Индикатор посылаемого сигнала
- Индикатор SWING (функция перемещения жалюзи)
- Индикатор FAN SPEED (скорость вентилятора)



- Индикатор блокировки [LOCK]
- Индикатор таймера выключения
Индикатор «ТАЙМЕР ВКЛЮЧЕНИЯ» [TIMER ON]
- Индикатор «ТЕМП.» [TEMP]
- Индикатор дополнительных функций

Режим работы	«ТИХО» [QUIET]	СОН [SLEEP]	Дополнительный электрический нагрев	ЗДОРОВЬЕ [HEALTH]	ТУРБО [TURBO]
Пульт дистанционного управления					

- Кнопка QUIET [Бесшумный режим]
- Кнопка «НАГРЕВ» [HEAT]
- Кнопка «ОХЛАЖДЕНИЕ» [COOL]
- Кнопка «КАЧАНИЕ ВПРАВО/ВЛЕВО» [SWING LEFT/RIGHT]
- Кнопка «СКОРОСТЬ ВЕНТИЛЯТОРА» [FAN SPEED]
- Кнопка ТАЙМЕР [TIMER]
- Кнопка «ЗДОРОВЬЕ» [HEALTH]
- Кнопка «БЛОКИРОВКА» [LOCK]
Служит для блокировки кнопок и ЖК-дисплея
- Кнопка «ПОДСВЕТКА» [LIGHT]
Включение и выключение СД-панели дисплея внутреннего блока.
- Кнопка «ВКЛ/ВЫКЛ» [ON/OFF]
- Кнопка «ОСУШКА» [DRY]
- Кнопка «ТЕМП.» [TEMP]
- Кнопка «КАЧАНИЕ ВВЕРХ/ВНИЗ» [SWING UP/DOWN]
- Кнопка «ЧАС» [HOUR]
- Кнопка «ДОПОЛНИТЕЛЬНАЯ ФУНКЦИЯ» [EXTRA FUNCTION]
Функция: Сон [Sleeping] → Оздоровление воздуха, поз.1 [Healthy airflow position 1] → Оздоровление воздуха, поз. 2 [Healthy airflow position 2] → стандартное положение

[standard position] → Питание [Power] → Пункт А-В [A-B yard] → АВТО [AUTO] → 10°C Нагрев [Heating]

- Функции кнопки «ОТМЕНА/ПОДТВЕРЖДЕНИЕ» [CANCEL/CONFIRM]:
Задание и отмена таймера и других дополнительных функций.
- Кнопка «ПЕРЕЗАГРУЗКА» [RESET]
Если пульт ДУ работает аномально, нажмите эту кнопку с помощью предмета с острым наконечником, чтобы перезагрузить пульт.
Для некоторых блоков функция оздоровления воздуха не доступна.

Установка батареек

- Снимите крышку отсека батареек;
- Вставьте батарейки, как показано на рисунке. 2 батарейки R-03, кнопка перезагрузки (цилиндрическая);
- Проследите за соблюдением полярности «+» / «-»;
- После того, как батарейки были вставлены, закройте крышку отсека.

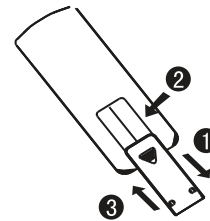

ПРИМЕЧАНИЯ

- Расстояние от головки передатчика сигнала до отверстия в приемнике должно быть не более 7 м. Также, между ними не должно быть препятствий.
- Если в комнате установлена люминесцентная лампа с электронным запуском, люминесцентная лампа переключаемого типа или беспроводной телефон, то прием сигналов приемником может быть нарушен, поэтому расстояние до внутреннего блока следует сократить.
- Одновременное высвечивание всех индикаторов или нечеткий дисплей во время работы указывает на истощение батареек. Заменить батарейки.
- Если во время работы блока пульт ДУ функционирует аномально, выньте из него батареи и через несколько минут вставьте их обратно.

СОВЕТ

Выньте батарейки из пульта, если не планируете использовать его длительное время. Если после извлечения батареек на пульте осталась какая-либо индикация, нажмите кнопку перезагрузки.

Эксплуатация

Основные рабочие функции

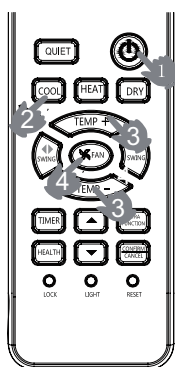

Эксплуатация

1. Процедура запуска блока
Нажмите ВКЛ/ВЫКЛ [ON/OFF] на пульте ДУ. Блок запускается.
2. Выбор рабочего режима
Кнопка ОХЛАЖДЕНИЕ [COOL]: Режим охлаждения
Кнопка «НАГРЕВ» [HEAT]: Режим нагрева
Кнопка «ОСУШКА» [DRY]: Режим осушки
3. Выбор задания температуры
Нажмите кнопку [TEMP+/TEMP-] [TEMP+] При каждом нажатии этой кнопки уставка температуры повышается на 1°C. Если кнопку держать нажатой, уставка температуры будет быстро повышаться [TEMP-] При каждом нажатии этой кнопки уставка температуры понижается на 1°C. Если кнопку держать нажатой, уставка температуры будет быстро понижаться Выберите желаемую температуру.
4. Выбор скорости вращения вентилятора
Нажмите кнопку «ВЕНТИЛЯТОР» [FAN]. При

каждом нажатии скорость вращения вентилятора изменяется следующим образом:

Пульт дистанционного управления:



Кондиционер работает при отображаемой скорости вращения вентилятора. Когда кнопкой «ВЕНТИЛЯТОР» [FAN] установлен режим «АВТО» [AUTO], кондиционер автоматически регулирует скорость вращения вентилятора в зависимости от температуры в помещении.

Режим работы	Пульт дистанционного управления	Примечание
«АВТО» [AUTO]		В автоматическом режиме кондиционер автоматически выбирает охлаждение или нагрев в соответствии с температурой в комнате. Когда кнопкой «ВЕНТИЛЯТОР» [FAN] установлен режим «АВТО» [AUTO], кондиционер автоматически регулирует скорость вращения вентилятора в зависимости от температуры в помещении.
ОХЛАЖДЕНИЕ [COOL]		Блок, предназначенный только для охлаждения, не имеет индикаторов и функций, связанных с нагревом
ОСУШКА [DRY]		В режиме ОСУШКА [DRY], когда температура в комнате становится ниже заданной + 2 °C, блок будет периодически работать на НИЗКОЙ скорости независимо от настройки ВЕНТИЛЯТОРА.
НАГРЕВ [HEAT]		В режиме НАГРЕВ [HEAT] через короткие промежутки времени подается теплый воздух под управлением функцией устранения сквозняка. Когда кнопкой «ВЕНТИЛЯТОР» [FAN] установлен режим «АВТО» [AUTO], кондиционер автоматически регулирует скорость вращения вентилятора в зависимости от температуры в помещении.
ВЕНТИЛЯТОР [FAN]		В режиме ВЕНТИЛЯТОР [FAN] блок будет работать в режиме ОХЛАЖДЕНИЕ [COOL] или НАГРЕВ [HEAT], но только в режиме ВЕНТИЛЯТОР [FAN]. Функция АВТО [AUTO] в режиме ВЕНТИЛЯТОР [FAN] недоступна. Также недоступна настройка температуры и функция СОН.

Работа в аварийном режиме и в режиме тестового запуска

Работа в аварийном режиме:

- Используйте этот режим только в том случае, если пульт дистанционного управления неисправен или утерян. С функцией работы в аварийном режиме кондиционер может некоторое время работать автоматически.
- При нажатии кнопки работы в аварийном режиме раздается один звуковой сигнал, означающий включение данного режима.
- Когда выключатель питания включается в первый раз, и запускается аварийный режим, блок автоматически будет работать в следующих режимах:

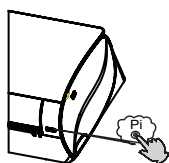

Температура в помещении	Выбранная температура	Режим таймера	Скорость вращения	Режим работы
Выше 23 °С	23 °С	Нет	АВТО [AUTO]	Охлаждение [COOL]
Ниже 23 °С	23 °С	Нет	АВТО [AUTO]	Обогрев [HEAT]

- Невозможно изменить настройки температуры и скорости вентилятора. Также не возможна работа в режиме таймера или осушки.

Тестовый запуск:

Тестовый запуск включается той же кнопкой, что и аварийный режим.

- Используйте эту кнопку для включения тестового запуска, когда температура в помещении ниже 16 °С. Не используйте ее в нормальном режиме работы.
- Продолжайте нажимать кнопку тестового запуска более 5 секунд. После того, как звуковой сигнал прозвучит два раза, снимите палец с кнопки. Запускается операция охлаждения с высокой скоростью воздушного потока.
- В данном режиме двигатель вентилятора внутреннего блока вращается с высокой скоростью.

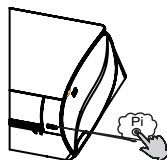

Регулировка направления воздушного потока

1. Вертикальная заслонка

Поз. 1

Поз. 2

Поз. 3

Поз. 4 (автоматическое качание)

Поз. 5

Пульт дистанционного управления

ОХЛАЖДЕНИЕ [COOL]/ОСУШКА [DRY]/АВТО [AUTO] (исходное состояние):

НАГРЕВ [HEAT] (исходное состояние):



(нет)

- Нажмите кнопку . Индикация меняется следующим образом: Поз. 4

Нажмите кнопку еще раз. Вертикальная заслонка останавливается в своем текущем положении, функция качания отменяется.

- Нажмите кнопку для выбора Поз. 2 и Поз. 3.
- Направление воздушного потока влево и вправо

При каждом нажатии кнопки индикация на пульте ДУ меняется следующим образом: пульт дистанционного управления:

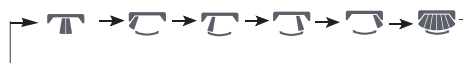



Исходное состояние

- При высокой влажности на выходе воздуха может образоваться конденсат, если все вертикальные жалюзи повернуты влево или вправо.
- Рекомендуется не оставлять горизонтальную заслонку в нижнем положении долгое время в режиме ОХЛАЖДЕНИЕ [COOL] или ОСУШКА [DRY], в противном случае может образоваться конденсат.

- Поскольку в режиме ОХЛАЖДЕНИЕ [COOL] холодный воздух течет вниз, регулировка потока воздуха по горизонтали будет намного полезнее для лучшей циркуляции воздуха.

Режим «Сон» [SLEEP]

Нажмите кнопку  для ввода дополнительных опций. При выборе  начнет мигать индикатор . Затем нажмите  для ввода функции работы в режиме сна.

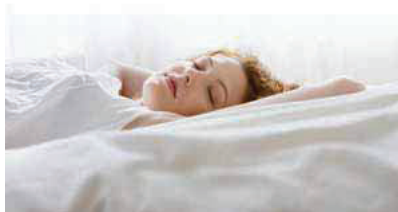

Режим работы

1. В режимах ОХЛАЖДЕНИЕ [COOL], ОСУШКА [DRY]
Через 1 час после запуска режима СОН [SLEEP] температура станет на 1 °C выше установленной температуры. Еще через 1 час температура поднимется еще на 1°C. Блок проработает еще 6 часов, затем остановится. Таким образом, во время сна температура в комнате, не станет слишком низкой, оставаясь выше установленной.

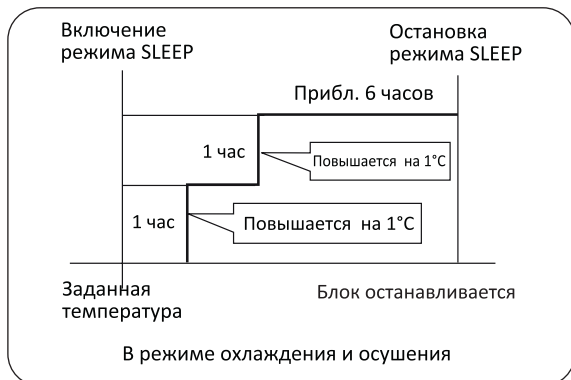

2. В режиме НАГРЕВ [HEAT]
Через 1 час после запуска режима СОН [SLEEP] температура станет на 2°C ниже установленной температуры. Еще через час температура опустится еще на 2°C. Через следующие 3 часа температура поднимется еще на 1°C. Блок проработает еще 3 часа,

затем остановится. Таким образом, во время сна температура в комнате, оставаясь ниже установленной, не станет слишком высокой.

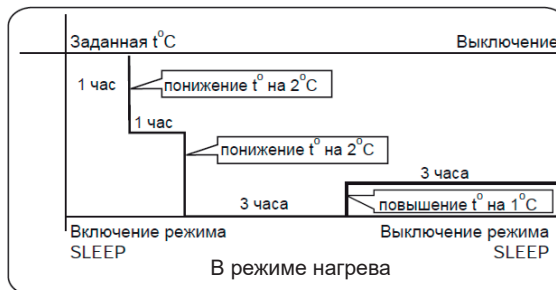





3. В режиме АВТО [AUTO]
Блок работает в соответствующем режиме сна, адаптированном к автоматически выбранному режиму работы.
4. В режиме ВЕНТИЛЯТОР [FAN]
В этом режиме функции СОН [SLEEP] нет.
5. Задание изменения скорости обдува во время сна
Если перед переходом в режим сна скорость обдува высокая или средняя, задайте снижение скорости обдува после перехода в режим сна. Если скорость обдува низкая, изменений не будет.

ПРИМЕЧАНИЯ

Если задана функция ТАЙМЕР [TIMER], функцию режима сна включить нельзя. Если, после задания функции сна, пользователь перезагружает функцию ТАЙМЕР [TIMER], то функция сна будет отменена; блок будет работать в режиме таймера включения.

Работа в режимах ЭНЕРГИЧНО/ТИХО [POWER/QUIET]

1. Работа в режиме ЭНЕРГИЧНО [POWER]
Эту функцию можно использовать, когда нужен быстрый нагрев или охлаждение. Нажмите кнопку , чтобы ввести дополнительные опции, когда индикатор цикла отобразит , индикатор  начнет мигать, затем нажмите  для входа в функцию энергичной работы. Введите дополнительные опции еще раз для отмены данной функции и для отмены функции энергичной работы.
2. Работа в режиме ТИХО [QUIET]
Можно использовать эту функцию, когда для

отдыха или чтения необходима тишина. Нажмите кнопку ТИХО [QUIET], на пульте дистанционного управления отобразится , затем блок перейдет в бесшумный режим. Нажмите кнопку ТИХО [QUIET] еще раз для отмены этого режима.

ПРИМЕЧАНИЯ

Во время работы в режиме ЭНЕРГИЧНО [POWER], в режиме быстрого НАГРЕВА [HEAT] или ОХЛАЖДЕНИЯ [COOL], в помещении будет наблюдаться неоднородное распределение температуры. Длительная работа в режиме ТИХО [QUIET] приведет к тому, что станет не слишком холодно или не слишком тепло.

Работа в режиме ЗДОРОВЬЕ [HEALTH]

(Для некоторых моделей эта функция не доступна)

Нажмите кнопку ЗДОРОВЬЕ [HEALTH], на пульте дистанционного управления отобразится , затем блок перейдет в режим оздоровления воздуха.

Нажмите кнопку ЗДОРОВЬЕ [HEALTH] еще раз для отмены этого режима.

Генератор анионов в кондиционере способен генерировать множество анионов, эффективно уравнивая количество и распределение анионов в воздухе, убивая бактерии и ускоряя осаждение пыли в помещении и, наконец, очищая в нем воздух.

Включение/выключение функции таймера

1. Запустив блок, выберите желаемый режим работы.
2. Нажмите кнопку ТАЙМЕР [TIMER] для изменения режима таймера. При каждом нажатии этой кнопки индикация на дисплее меняется следующим образом:

Пульт ДУ:

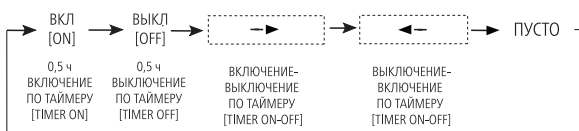

Затем выберите желаемый режим ТАЙМЕРА (ВКЛЮЧЕНИЕ по ТАЙМЕРУ или ВЫКЛЮЧЕНИЕ по ТАЙМЕРУ или ВКЛЮЧЕНИЕ-ВЫКЛЮЧЕНИЕ по ТАЙМЕРУ). Будет мигать индикатор «вкл» [on] или «выкл» [off].

3. Нажмите кнопку ▲ / ▼ для задания времени.

▲ При каждом нажатии этой кнопки задание времени в первые 12 часов увеличивается на 0,5 ч; после 12 часов - на 1 час.

▼ При каждом нажатии этой кнопки задание времени в первые 12 часов уменьшается на 0,5 ч; после 12 часов - на 1 час.

Время можно задавать в пределах 24 часов.

4. Подтверждение задания таймера
Задав время, нажмите кнопку и подтвердите задание времени. Кнопка ВКЛ [ON] или ВЫКЛ [OFF] перестает мигать.

5. Отмена задания таймера
Последовательно нажимайте кнопку таймера, пока дисплей времени не очистится.

СОВЕТЫ

После замены батареек или сбоя питания настройку времени следует перезагрузить.

В соответствии с последовательностью задания времени «ВКЛ по ТАЙМЕРУ» [TIMER ON] или «ВЫКЛ по ТАЙМЕРУ» [TIMER OFF] можно выбрать «Запуск-Останов» или «Останов-Запуск».

Работа в режиме оздоровления воздуха

1. Для запуска нажать .
Задать комфортные условия работы.
2. Задание функции оздоровления воздушного потока

Нажмите кнопку для ввода дополнительных опций. При длительном нажатии этой кнопки положение жалюзи будет циклически меняться между следующими тремя положениями; выберите нужное положение поворота, затем нажмите кнопку для подтверждения.

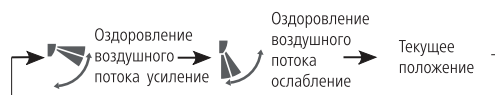



3. Отмена функции оздоровления воздушного потока

Нажмите кнопку для ввода дополнительных опций. При длительном нажатии этой кнопки положение жалюзи будет вновь циклически меняться между следующими тремя положениями; нажмите кнопку для отмены.

ПРИМЕЧАНИЕ

Не выставляйте положение заслонок вручную. В противном случае решетка будет работать неправильно. Если решетка работает неправильно, остановите блок на минуту и снова запустите его, выполнив регулировку с пульта ДУ.

ПРИМЕЧАНИЯ

1. После задания функции оздоровления воздушного потока положение решетки будет зафиксировано.
2. В режиме нагрева, лучше выбрать положение .
3. В режиме нагрева, лучше выбрать положение .
4. В режимах охлаждения и осушки при длительном использовании кондиционера в условиях высокой влажности воздуха на решетке может образовываться конденсат.

Техническое обслуживание

Эффективное использование кондиционера

Техническое обслуживание

Задавайте требуемую температуру в помещении



Не загромождайте отверстия для входа и выхода воздуха

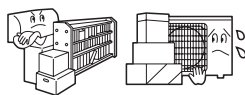

Пульт дистанционного управления



Не мойте пульт водой, протирайте его сухой тканью. Не пользуйтесь стеклоочистителем или химической тканью.

Корпус внутреннего блока



Протирайте кондиционер мягкой сухой тканью. Для удаления стойких пятен пользуйтесь раствором в воде нейтральным моющим средством. Перед протиркой отожмите ткань, после очистки полностью вытрите моющее средство.

На время работы закрывайте двери и окна

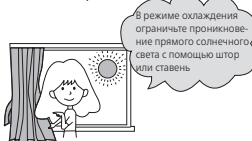

Эффективно используйте таймер

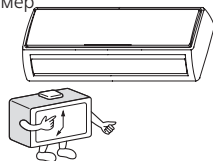

Не используйте для чистки следующие вещества



Бензин, бензол, разжижитель и моющие средства могут повредить покрытие блока.



Вода, горячее 40°C может вызвать обесцвечивание и деформацию.

Если блок не будет использоваться в течение длительного времени, отключите его от источника питания



Эффективно используйте жалюзи

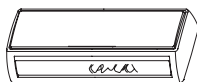

Чистка воздушного фильтра

- 1 Откройте решетку воздухозаборника, вытянув ее вверх.
- 2 Снимите фильтр.
- 3 Очистите фильтр. Для удаления пыли воспользуйтесь пылесосом или промойте фильтр водой. После промывки полностью высушите фильтр в тени.
- 4 Установите фильтр. Устанавливайте фильтр правильно, так, чтобы метка «FRONT» была направлена вперед. Убедитесь, что фильтр полностью зафиксировался за стопором. Если левый или правый фильтр вставлен неправильно, это может привести к отказам.
- 5 Закройте решетку воздухозаборника.

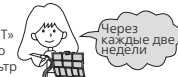
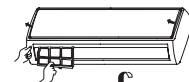

Замена фильтра очистки воздуха

(ПРИМЕЧАНИЕ: Фильтр очистки воздуха является дополнительной опцией)

1. Откройте решетку воздухозаборника
Зафиксируйте решетку воздухозаборника с помощью маленького устройства, называемого «опора решетки», расположенного с правой стороны внутреннего блока.



2. Снимите стандартный воздушный фильтр
Сдвиньте рычажок слегка вверх, чтобы освободить фильтр. Извлеките фильтр.

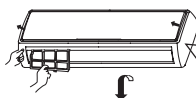

Снятие старого фильтра очистки воздуха



3. Установите фильтр очистки воздуха
Вставьте фильтрующий материал в правую и левую рамки фильтра.

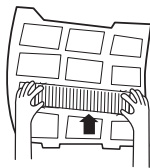

4. Установите стандартный фильтр очистки воздуха (установка обязательна)

ВНИМАНИЕ:

Белая сторона фотокаталитического фильтра очистки воздуха должна быть обращена наружу, а черная сторона - к блоку. Зеленая сторона антибактериального фильтра очистки воздуха должна быть обращена наружу, а белая сторона - к блоку.

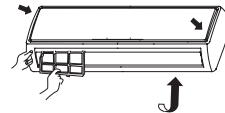

5. Закройте решетку воздухозаборника
Надежно закройте решетку

ПРИМЕЧАНИЕ:









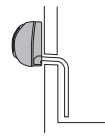

- Фотокаталитический фильтр очистки воздуха подвергается воздействию солнечных лучей на протяжении фиксированного времени. В нормальных бытовых условиях этот промежуток составляет 6 месяцев.
- Антибактериальный фильтр очистки воздуха прослужит долгое время и не требует замены. Но в течении срока эксплуатации из него нужно часто удалять пыль с помощью пылесоса или легким похлопывающим движением, иначе эффективность фильтра снизится.
- Храните фильтрующий материал антибактериального фильтра очистки воздуха в прохладном сухом месте, избегайте длительного воздействия прямого солнечного света, когда вы перестанете его использовать, иначе стерилизующая способность фильтра будет снижена.

! ВНИМАНИЕ!

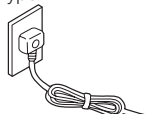
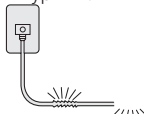
По вопросам установки обращайтесь в отдел продаж/сервисный центр.

Не пытайтесь установить кондиционер самостоятельно, поскольку неправильные действия могут привести к поражению электрическим током, возгоранию или утечке воды.

⚠ ВНИМАНИЕ

<p>При обнаружении неисправности, например, небольших обгоревших участков, немедленно выключите кнопку включения и обратитесь в отдел продаж.</p>  <p>ВЫКЛ [OFF]</p>  <p>ОБЯЗАТЕЛЬНОЕ ТРЕБОВАНИЕ</p>		<p>Используйте отдельный источник питания с размыкателем цепи.</p> 	<p>Проверьте правильность и надежность установки дренажа.</p>  <p>ОБЯЗАТЕЛЬНОЕ ТРЕБОВАНИЕ</p>
<p>До упора вставьте шнур питания в розетку.</p>  <p>ОБЯЗАТЕЛЬНОЕ ТРЕБОВАНИЕ</p>	<p>Используйте правильное напряжение питания.</p>  <p>ОБЯЗАТЕЛЬНОЕ ТРЕБОВАНИЕ</p>	<ol style="list-style-type: none"> 1. Не пользуйтесь удлинителями или наращенными шнурами питания. 2. Не устанавливайте кондиционер в месте, где есть вероятность утечки горючего газа вблизи него. 3. Не подвергайте блок воздействию паров или тумана масла. <p>ЗАПРЕЩЕНО</p>	
<p>Не пользуйтесь смотанным шнуром.</p>  <p>ЗАПРЕЩЕНО</p>	<p>Следите за тем, чтобы не повредить шнур питания.</p>  <p>ЗАПРЕЩЕНО</p>	<p>Не вставляйте какие-либо предметы в отверстия для выпуска и входа воздуха.</p>  <p>ЗАПРЕЩЕНО</p>	
<p>Не запускайте и не останавливайте блок, вставляя и извлекая шнур из розетки и т.д.</p>  <p>ЗАПРЕЩЕНО</p>	<p>Не направляйте воздушный поток напрямую на людей, в особенности - на детей и пожилых людей.</p>  <p>ЗАПРЕЩЕНО</p>	<p>Не пытайтесь самостоятельно ремонтировать или модифицировать блок.</p> 	<p>Присоедините провод заземления.</p>  <p>Заземление</p>

⚠ ОСТОРОЖНО

<p>Не используйте блок для целей хранения пищи, предметов искусства, прецизионного оборудования, выведения или культивирования.</p>  <p>ЗАПРЕЩЕНО</p>	<p>Периодически дышите свежим воздухом, особенно если в помещении работают газовые устройства.</p>  <p>ОБЯЗАТЕЛЬНОЕ ТРЕБОВАНИЕ</p>	<p>Не прикасайтесь к блоку мокрыми руками.</p>  <p>ЗАПРЕЩЕНО</p>
<p>Не устанавливайте блок вблизи камина или иных источников тепла.</p>  <p>ЗАПРЕЩЕНО</p>	<p>Проверьте надежность установочных опор.</p>  <p>ЗАПРЕЩЕНО</p>	<p>Не поливайте блок водой для его очистки.</p>  <p>ЗАПРЕЩЕНО</p>
<p>Не помещайте животных и растений под прямой поток воздуха.</p>  <p>ЗАПРЕЩЕНО</p>	<p>Не ставьте на блок никакие предметы и не взбирайтесь на него.</p>  <p>ЗАПРЕЩЕНО</p>	<p>Не ставьте на блок вазы с цветами или сосуды с водой.</p>  <p>ЗАПРЕЩЕНО</p>

Установка кондиционера (руководство по монтажу)

Монтаж кондиционера должен осуществляться квалифицированным персоналом имеющим соответствующие разрешения и сертификаты, подтверждающие эту квалификацию и возможность работ с агрегатами содержащими газ под давлением и с напряжением до 1000 вольт. При этом следует применять только специализированный инструмент для работы с

фреоновыми системами и не нарушать правил техники безопасности.

Нарушение правил монтажа или неквалифицированная установка данного оборудования может привести к утечке хладагента, воды, стать причиной поражения электрическим током или пожара.

ВНИМАНИЕ!

Рекомендуется устанавливать кондиционер в легкодоступном месте для удобства последующего обслуживания и ремонта.

Для соединения блоков используйте цельнотянутую трубку из фосфористой раскисленной меди ГОСТ 617-90, EN 12735, ASTM B280. Трубки, которые вы используете, должны быть чистыми как внутри, так и снаружи. На их поверхности не должно быть вредных для работы трубопроводов веществ, таких как сера, оксиды, пыль, стружки, масло, жир и вода.

Если блок устанавливается в небольшом помещении, необходимо принять меры к тому, чтобы концентрация хладагента в случае его утечки не превысила предельно допустимую норму. При превышении допустимой нормы в случае утечки может возникнуть кислородная недостаточность.

Монтаж внутреннего блока

Выбор места установки

Внутренний блок должен устанавливаться в таких местах, где обеспечена равномерная циркуляция холодного и теплого воздуха. Не следует использовать для установки следующие места:

- с высокой концентрацией соли в воздухе (приморская зона);
- с высокой концентрацией сернистых газов;
- с повышенной концентрацией масел (включая механические масла) и пара;
- места, где используются органические растворители;
- места, где установлены машины, генерирующие высокочастотные электромагнитные волны;

- рядом с дверью или окном, где возможен контакт с наружным воздухом с высоким содержанием влаги (легко образуется конденсат);

Расстояние между внутренним блоком и полом должно быть не более 2,7 м.

Не размещайте блок над телевизором, аппаратурой, картинами, пианино, радиоприемником и т.п., чтобы избежать повреждения их конденсатом.

Для соединения внутреннего и наружного блоков необходимо обеспечить возможность вывода через стену здания соединительных труб, дренажной трубы и соединительных проводов.

Монтаж внутреннего блока

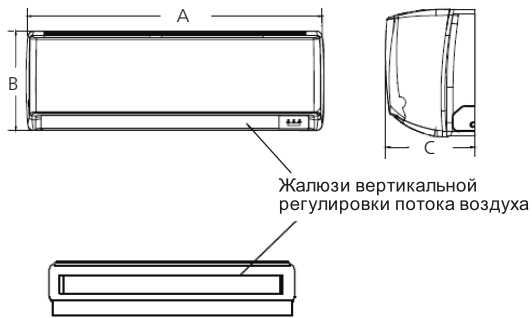

Просверлите отверстия в стене согласно разметке (диаметром 6 мм) и вставьте в них пластиковые дюбели. Закрепите монтажную пластину на стене с помощью шурупов.

Установка монтажной пластины

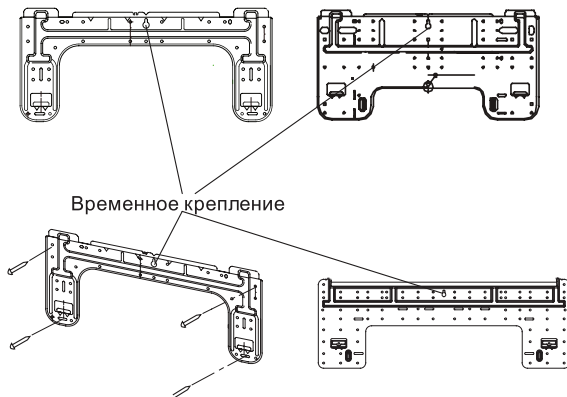

Временно прикрепите монтажную пластину на ровной стене, соблюдая ее горизонтальное положение.

Отметьте на стене позиции для высверливания крепежных отверстий.

Сверление сквозного отверстия

Для стен, содержащих металлическую арматуру или металлическую панель, необходимо установить встраиваемую в стену монтажную трубу и закрывать сквозное отверстие в стене крышкой для предотвращения возможного нагрева, поражения электрическим током или возникновения пожара. Зазоры в месте прохождения труб необходимо заделывать уплот-

нительным материалом для предотвращения образования конденсата.

1. Высверлите в стене сквозное отверстие диаметром 60 мм с наклоном вниз наружу.
2. Установите в отверстие монтажную трубу.
3. Закройте сделанное в стене отверстие для трубы крышкой.
4. После прокладки трубы для хладагента, электрического монтажа и монтажа дренажного трубопровода заделайте зазоры вблизи труб шпатлевкой.

Монтажная труба и крышка для отверстия в стене в комплект поставки не входит.

Монтажная труба

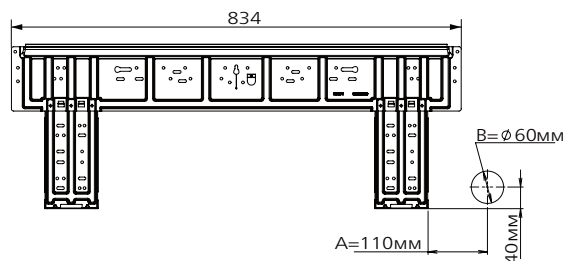
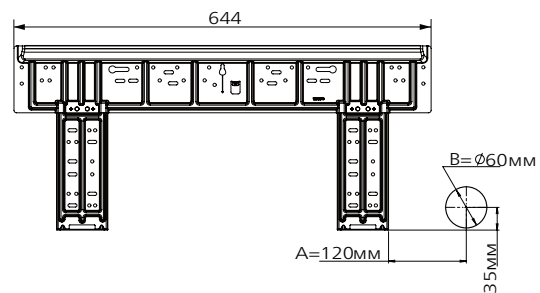
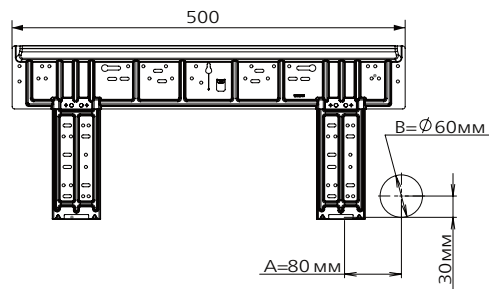
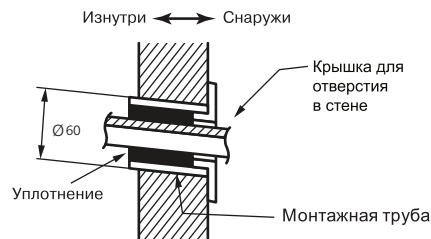

Варианты подвода трубопровода

При подводе справа или справа снизу необходимо удалить заглушки на корпусе настенного блока. Заглушку нужно сохранить на тот случай, если кондиционер в будущем установят в другое место. Изгибать трубы в нужное направление необходимо очень аккуратно, чтобы избежать заломов трубы. Проложите провода межблочных соединений через отверстие в стене с небольшим запасом для дальнейшего подключения внутреннего блока.

1. Прикрепите дренажный шланг к нижней стороне труб для хладагента клеей виниловой лентой.
2. Обмотайте трубы для хладагента вместе с дренажным шлангом изоляционной лентой.
3. Пропустите дренажный шланг и трубы для хладагента через отверстие в стене, далее навесьте комнатный блок на крюки монтажной пластины так, чтобы они оказались в специальных выемках корпуса настенного блока.

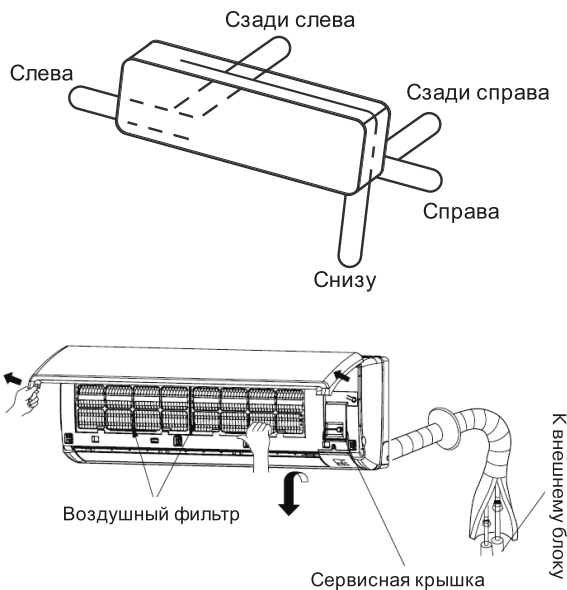

4. Пропустите провода межблочных соединений от наружного блока через отверстие в задней части корпуса внутреннего блока. Выведите их с лицевой стороны, предварительно открутив сервисную крышку.

5. Во время работы следите за тем, чтобы провода межблочных соединений не были пережаты во внутреннем блоке; обеими руками нажмите на нижнюю часть корпуса внутреннего блока таким образом, чтобы она плотно зацепилась за крюки монтажной пластины.

В случае подвода трубопроводов слева от блока пропустите дренажный шланг и трубы для хладагента через отверстие в стене с небольшим запасом, далее подвесьте комнатный блок на крюки монтажной пластины.

Отметьте необходимую длину каждой трубы и дренажного шланга для соединения с выходными трубами внутреннего блока. Соедините трубопровод между блоками.

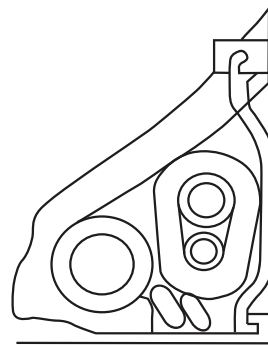

Разместите межблочный трубопровод под внутренним блоком как показано на рисунке

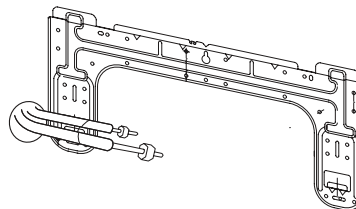

Монтаж наружного блока

Выбор места установки

- Поверхность, на которую устанавливается наружный блок кондиционера, должна быть жесткой, чтобы избежать возникновения повышенного шума и вибрации.
- При установке наружного блока на горизонтальной поверхности (например, на крыше), как правило, используют специальную подставку. При подвешивании наружного блока кондиционера на стену используются специальные кронштейны, их крепление к стене должно быть прочным, устойчивым и надежным, соответствовать техническим требованиям. Подвешивать блок можно на кирпичную или бетонную стену или стену аналогичной прочности. Соединение крепежного кронштейна с кондиционером также должно быть прочным и надежным.
- Внешний блок кондиционера должен располагаться строго горизонтально.
- Убедитесь, что тепло от конденсатора отводится беспрепятственно.
- Если над внешним блоком установлен навес, защищающий его от дождя и солнечных лучей, убедитесь, что он не мешает отводу тепла от конденсатора. Свободное пространство сзади и справа от наружного блока должно составлять не менее указанных на рисунке. Входящий и выходящий из кондиционера потоки воздуха не должны быть направлены на животных и растения.

- Поверхность, на которую устанавливается наружный блок кондиционера, должна быть достаточно прочной, чтобы выдержать его вес.
- Шум и воздушный поток от наружного блока не должны мешать соседям владельца кондиционера (не размещайте блок возле соседских окон).

Расположение дренажного шланга

Дренажный трубопровод должен быть установлен с уклоном в наружную сторону. Дренажный трубопровод должен быть по возможности как можно короче.

Размер дренажной трубы должен быть не меньше, чем соединительный размер дренажной трубы внутреннего блока кондиционера.

Если естественный слив невозможен - допускается установка помпы.

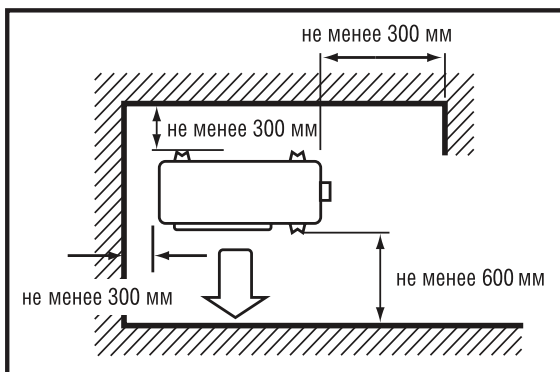
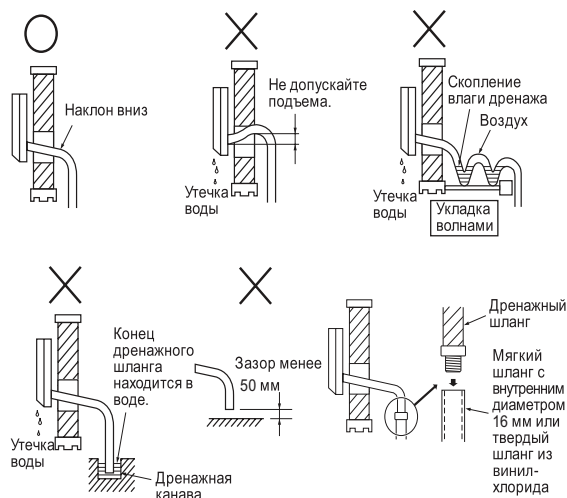

- Место должно быть удобным для монтажа, сухим, с хорошим доступом воздуха, но без сильного ветра.

Развальцовка

Основная причина утечки хладагента из фреоновой трубопровода кондиционера некачественная развальцовка труб.

1. Измерьте расстояние между внутренним и внешним блоками кондиционера и отрежьте трубы с небольшим запасом.

2. Произведите обрезку трубопровода трубо-резом строго под прямым углом и удалите заусенцы, расположив трубопровод фаской вниз, во избежание попадания стружки внутрь трубы.

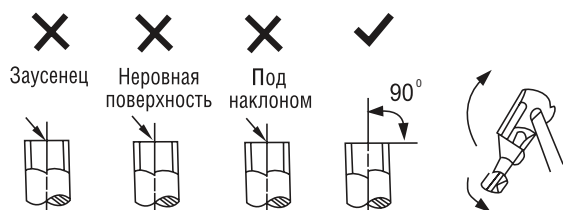

3. Отсоедините накидные гайки, прикрепленные к внутреннему и наружному блокам кондиционера. Перед развальцовкой установите их на трубки, с которых уже удалены заусенцы и надета теплоизоляция.

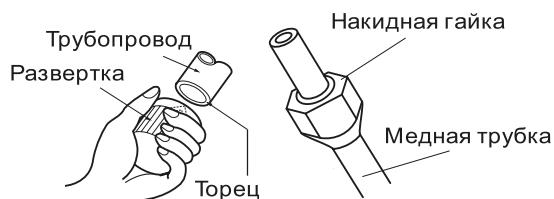

Развальцуйте конус на конце трубы. Убедитесь, что конус выполнен правильно.

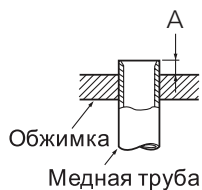

Наружный диаметр мм	Максимум (А мм)	Минимум (А мм)
6,35	1,3	0,7
9,52	1,6	1,0
12,7	1,8	1,0
15,88	2,0	1,0

Правильно	Не допускается					
	Косой срез	Заусерны от римера	Вмятины от обжимки	Неравномерный конус	Длинный конус	

Установите развальцованные трубы соосно со штуцером.

Закрутите накидную гайку вручную, а затем затяните ее двумя гаечными ключами - обычным и динамометрическим.

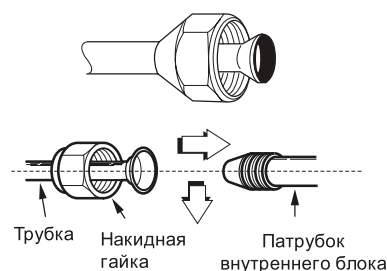

Наружный диаметр мм	Крутящий момент кгс/м	Крутящий момент Н/См
6,35	144-176	1440-1720
9,52	133-407	3270-3990
12,7	504-616	4950-6030
15,88	556-645	5454-6325

Наружный блок

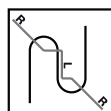
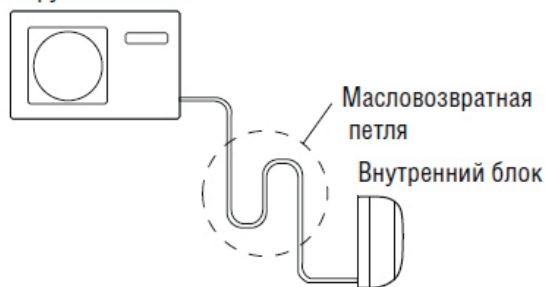

L, мм	R, мм
300	500
300	500

Если при прокладке трубопровода имеются вертикальные участки с перепадами более чем 5 метров, то необходима установка масловозвратных петель на соответствующих вертикальных участках.

Подключение наружного блока

1. Снимите крышку электрического отсека наружного блока.

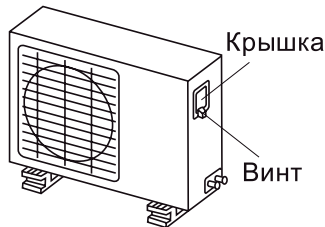

Внешний вид и схема электрической цепи кондиционера могут быть изменены без предупреждения, без ухудшения потребительских свойств изделия.

2. Подключите соединительные провода к контактам так, чтобы цифры, указанные на контактах внутреннего и наружного блоков, совпадали.

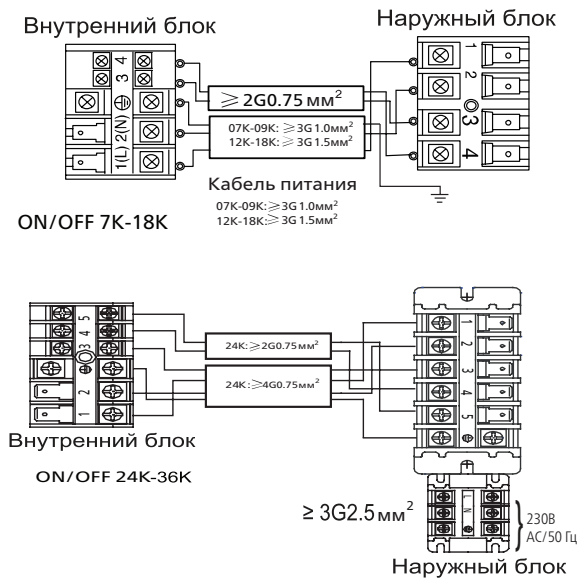

Проконтролируйте показания манометра, стрелка не должна отклоняться от значения достигнутого после остановки вакуумного насоса. Повышение давления свидетельствует о наличии негерметичности в системе. В данном случае необходимо найти и устранить негерметичность в системе и повторить процесс вакуумирования.

Чтобы атмосферный воздух не попал в систему после вакуумирования при отсоединении шлангов, создайте избыточное давление, открыв запорный вентиль жидкостной трубы (тонкая) на несколько секунд. Убедитесь, что давление на манометре, превышает атмосферное давление. Отключите шланг от системы.

Наличие в холодильном контуре влаги или воздуха приводит к нежелательным последствиям негативного характера. Поэтому необходимо проверить внутренний блок и фреоновый трубопровод на наличие утечек, и полностью удалить из системы влагу, воздух и другие неконденсирующиеся примеси.

Схема присоединения вакуум насоса к наружному блоку



Рекомендации по опрессовке системы

Проведение операции под давлением:

1. Откройте на 1/2 оборота жидкостной вентиль на внешнем блоке. Контролируйте давление по манометру до 3 кгс/см² и закройте вентиль
2. Убедитесь, что в течении 3-х минут давление остается неизменным.
3. При помощи течеискателя для R410A проверьте все вальцовочные соединения, а также места пайки и газовый фон внутри теплоизоляции.

Вакуумирование холодильного контура

Продолжительность процесса вакуумирования составляет не менее 15 мин. По окончании процесса, давление, показываемое вакуумметром, должно достичь - 760 мм рт. ст. (-1,0x10⁵ Па).

После завершения откачки полностью закройте вентиль Lo и выключите вакуумный насос.

4. Если утечек не обнаружено откройте жидкостной вентиль для получения максимально возможного давления фреона при данной температуре окружающей среды и вновь закройте вентиль.
5. Выполните действия пп.3 и оставьте систему под давлением на 1 час. Убедитесь, что стрелка манометра не поменяла своего положения за это время.
6. Если все предыдущие операции прошли успешно, то откройте сначала жидкостной, а затем газовый вентиль.

! ВНИМАНИЕ!

Переход к следующему этапу возможен только при отсутствии падения давления.

Тестовый запуск системы

Полностью откройте штоки вентилях жидкостной и газовой труб и аккуратно закрутите их крышки. Перед окончательной затяжкой крышек-заглушек на запорных вентилях рекомендуется при помощи течеискателя убедиться в отсутствии утечек в этой зоне. Тестовый запуск рекомендуется выполнять в режиме охлажде-

ния для правильного распределения фреонового масла в контуре при первом пуске. Температурную уставку на пульте при этом следует установить на минимальное значение. После выхода системы на режим, дайте ей поработать 10 минут и переключите в режим теплового насоса. При этом уставку на пульте установите на максимальное значение температуры. Рекомендуется контролировать давление в системе при помощи манометрической станции:

- В режиме охлаждения при помощи шкалы Lo (голубой манометр)
- В режиме нагрева используйте шкалу Hi (красный манометр)
- Следует так же использовать шланги соответствующих цветов, так как они рассчитаны на разные пределы давлений. Перед завершением работ следует произвести заключительную проверку на утечку на высоком давлении при работе системы в тепловом режиме. (См. пп.3)

Параметры работы блока следует аккуратно занести в таблицу карты контрольных замеров.

Заполнение карты контрольных замеров при пуске системы кондиционирования является гарантией соблюдения технологии монтажа холодильного оборудования.

Параметры, измеряемые во время тестового запуска

Во время тестового запуска необходимо измерять следующие параметры:

1. Напряжение и рабочий ток
2. Давления:
 - на выходе;
 - на входе.
3. Температуры:
 - воздуха (или воды) за конденсатором и за испарителем;
 - температуру парообразного хладагента перед конденсатором и испарителем;
 - температуру парообразного хладагента после компрессора ;
 - температуру парообразного хладагента перед компрессором ;
 - температуру жидкого хладагента перед вентилем, регулирующим давление и
4. Расход холодильного агента, поступающего в испаритель (перед терморегулирующим вентилем).

Измеряемые параметры и применяемые приборы

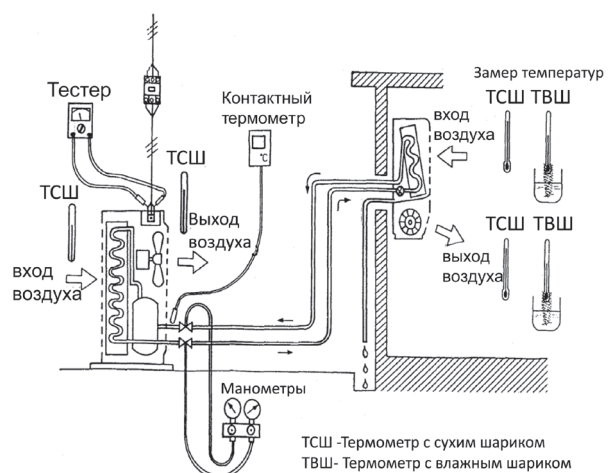

Установка кондиционера

Карта контрольных замеров

Модель	Дата
Заводской №	Фамилия контролера

1. Замеры перед включением

№ п/п	Параметр	Норма	Фактически
1	Сопrotивление изоляции	Более 1 Мом	
2	Напряжение питания	Номинальное +/-10 %	
3	Время контроля максимального давления (час) в стационарном режиме	1 час (см. инструкцию по установке)	
4	Показания вакуумметра (мм Hg) в процессе вакууммирования	755 мм Hg - более 15 минут (см. инструкцию по установке)	

2. Замеры в процессе работы¹

№ п/п	Параметр	Ед. измер.	При первом пуске	Через 1 час работы	После 3-х суток работы	
(1)	Напряжение	В				
(2)	Рабочий ток	А				
(3)	Давление нагнетания (Давление конденсации)	кгс/см ²				
(4)	Давление всасывания (Давление испарения)	кгс/см ²				
(5)	Температура конденсирующей среды (воздух, вода)	Вход	теш	°С		
		Выход	теш	°С		
(6)	Температура испаряющей среды (воздух, вода)	Вход	теш	°С		
			твш	°С		
		Выход	теш	°С		
			твш	°С		
	Разность температур					
(7)	Температура парообразного хладагента перед компрессором (на входе в наружный блок)	°С				
(8) ²	Температура парообразного хладагента после компрессора	°С				
(9)	Температура жидкого хладагента перед капиллярной - трубкой (перед терморегулирующим вентилем)	°С				
(10)	Температура насыщения пара при давлении нагнетания (3)	°С				
(11)	Температура насыщения пара при давлении всасывания (4)	°С				
(12)	Степень перегрева ((7) - (11))	°С				
(13)	Степень переохлаждения ((10) - (9))	°С				

Установка кондиционера

¹Таблицу «Замеры» необходимо заполнять при первом пуске, через 1 час работы и после трех суток работы.

^{2**} Для систем кондиционирования холодопроизводительностью менее 7 кВт замеры по пп. 8 и 9 производятся в случае, если правильность функционирования системы вызывает сомнение.

Возможные неполадки

Проблема	Возможная причина
Кондиционер не включается	Плохое соединение с розеткой Отсутствие электричества
Недостаточное охлаждение или обогрев	Настройки пульта управления выполнены недолжным образом (неправильно выставлена желаемая температура) Загрязнен воздушный фильтр
Недостаточное охлаждение	Убедитесь что в помещении отсутствуют дополнительные источники тепла. Не допускайте попадание прямых солнечных лучей в помещение (используйте шторы или жалюзи)
В процессе охлаждения происходит автоматическое переключение на режим вентиляции	Автоматическое переключение с режима охлаждения на режим вентиляции происходит для предотвращения обмерзания испарителя внутреннего блока
В режиме обогрева от наружного блока исходит пар или стекает вода	Эти явления могут возникать в процессе оттайки для удаления наледи на наружном блоке кондиционера
Шум во время работы или остановки кондиционера	Во время работы или остановки возможен свистящий или булькающий (перетекающий) шум. В первые несколько минут после запуска компрессора этот шум более значительный. (Этот шум исходит от хладагента, находящегося в системе.) Во время работы возможен шум потрескивание. Этот шум вызван расширением или сокращением пластмассовых частей корпуса из-за температурных изменений
Кондиционер не включается повторно после отключения	После остановки кондиционера последующее включение компрессора возможно только по истечении трехминутной задержки. Пожалуйста, подождите три минуты.
Неприятный запах из блока	Блок может поглощать запахи от мебели, продуктов, сигарет и затем вновь возвращать их в помещение (выполнить обслуживание блока).

Комплект поставки

Внутренний блок.....	1 шт.
Пульт дистанционного управления	1 шт.
Наружный блок.....	1 шт.
Набор аксессуаров для монтажа	1 компл.
Инструкция по эксплуатации и монтажу.....	1 шт.
Гарантийный талон.....	1 шт.

ТРАНСПОРТИРОВКА, ХРАНЕНИЕ И УТИЛИЗАЦИЯ

Транспортировка и хранение

Перевозить и хранить продукт необходимо в заводской упаковке, согласно указанным на ней манипуляционным знакам. При погрузке, разгрузке и транспортировке и соблюдайте осторожность.

Транспорт и хранилища должны обеспечивать защиту продукта от атмосферных осадков и механических повреждений.

Продукт должен храниться в помещениях с естественной вентиляцией при отсутствии в воздухе кислотных и других паров, вредно действующих на материалы продукта; при температуре от +0 до +40 °С и среднемесячной относительной влажности не более 65%.

Утилизация упаковки

Утилизируя упаковку, помните об охране окружающей среды. Перед утилизацией упаковки не забудьте вынуть из всех углублений упаковочных элементов дополнительные материалы, пульты и инструкцию к изделию.

Утилизация кондиционера

Если ваш старый кондиционер больше нельзя использовать, и вы хотите его выбросить, то для того, чтобы не наносить вред окружающей среде, кондиционер нужно правильно утилизировать.



Этот символ на изделии или упаковке обозначает, что данное изделие не должно утилизироваться с бытовыми отходами. Изделие следует отнести в точку сбора или утилизации электрического или электронного оборудования.

Убедившись, что изделие будет утилизировано должным образом, вы поможете предотвратить возможное негативное воздействие на окружающую среду и здоровье людей, которое может быть вызвано неправильной утилизацией.

Дополнительную информацию об утилизации данного изделия можно получить, связавшись с офисом специализированной компании в вашем городе; коммунальной службой, занимающейся удалением отходов; или магазином, в котором было приобретено изделие.

ДОПОЛНИТЕЛЬНЫЕ СВЕДЕНИЯ

Информация о сертификации

Оборудование, к которому относится настоящая инструкция, при условии его эксплуатации согласно данной инструкции, соответствует следующим техническим регламентам: Технический регламент Таможенного союза ТР ТС 004/2011 «О безопасности низковольтного оборудования», Технический регламент Таможенного Союза ТР ТС 020/2011 «Электромагнитная совместимость технических средств», Технический регламент Евразийского экономического союза 037/2016 «Об ограничении применения опасных веществ в изделиях электротехники и радиоэлектроники»

Товар содержит этикетку энергетической эффективности.

Изготовитель:

Хайер Оверсиз Электрик Апплаенсиз Корп. Лтд
«Haier Overseas Electric Appliances Corp. Ltd.»

Адрес:

South room#401, Brand Center Building, Haier High-Tech Industrial Park, Lao Shan District, Qingdao-266101, Shandong, P.R.China

Соут Рум #401, Здание Бренд-Центра, Хайер Хай-тек Индастриал парк, Лаошан дистрикт, Циндао-266101, Шаньдун, Китай

Адреса места осуществления деятельности филиалов по изготовлению продукции:

Qingdao Haier (Jiaozhou) Air conditioner Co., Ltd. адрес: Haier Industrial Park, Haier Avenue, Jiao Zhou city, Qingdao, Shandong, P.R.China.

Qingdao Haier Air Conditioner General Corp. Ltd адрес: Haier Industry Zone, Haier Road 1, Qingdao, Shandong Province, P.R.China.

Сделано в Китае.

Страна изготовитель и дата производства кондиционера указаны на его маркировочном шильдике.

Особых условий реализации не предусмотрено.

Импортер:

ООО «Даичи», 1251 30, РФ, г. Москва, Старопетровский проезд, д.11, корп.1,этаж 3, офис 20.

Единая справочная служба: 8 800 201-45-84

E-mail: service@daichi.ru

ГАРАНТИЙНОЕ ОБСЛУЖИВАНИЕ

Правила гарантийного обслуживания

Настоящие гарантийные обязательства представляют собой гарантию Продавца на Оборудование, указанное в приложении к гарантийному талону и приобретенное Покупателем у Продавца (в дальнейшем — Оборудование). Гарантия предоставляется сроком на 3 года со дня продажи Оборудования и распространяется на материальные дефекты, возникшие по вине производителя.

Условия предоставления гарантии:

1. Гарантия распространяется только на оборудование, на которое при продаже его Покупателю был надлежащим образом оформлен Гарантийный талон установленного образца.
2. Гарантийный талон заполнен полностью, разборчиво, включая наименование Оборудования, серийный номер изделия, наименование продавца, дату продажи, подпись и печать продавца, и другие разделы Гарантийного талона.
3. Настоящая гарантия не действует, если материальные дефекты возникли вследствие нарушения Покупателем правил использования, хранения или транспортировки Оборудования, или в результате действий третьих лиц, или обстоятельств непреодолимой силы.
4. Настоящая гарантия не распространяется на следующие случаи:
 - 4.1. Периодическое обслуживание и ремонт или замену частей в связи с их нормальным износом.
 - 4.2. Любые адаптации и изменения с целью усовершенствования и расширения обычной сферы применения изделия, указанной в руководстве по эксплуатации, без предварительного письменного согласия производителя или его дистрибьютора.
 - 4.3. Ущерб в результате неправильной эксплуатации, включая, но не ограничиваясь этим, Следующее:
 - а) использование изделия не по назначению или не в соответствии с руководством по установке и эксплуатации;
 - б) случайное или намеренное попадание инородных предметов, агрессивных веществ или жидкостей во внутренние, либо на внешние части изделия, колебания напряжения, механическое повреждение, неправильная вентиляция и т.п.;
 - в) ремонт или монтаж неуполномоченными лицами (см. пункт 5);
 - г) дефекты системы, в которой данное изделие использовалось как ее элемент.
5. Для монтажа данного кондиционера рекомендуем обращаться к специалистам или специализированным организациям. Монтаж должен осуществляться с соблюдением всех требований, указанных в инструкции по установке и эксплуатации, а также с соблюдением требований по организации инженерных сетей в зданиях и помещениях.
6. Установка неквалифицированными специалистами может привести к выходу кондиционера из строя, протечке воды, поражению электрическим током или пожару.
7. Настоящая гарантия не имеет целью ущемить законные интересы Покупателя, предоставленные ему действующим законодательством России.

Срок службы:

Установленный производителем в порядке п.2 ст.5 Федерального Закона РФ «О защите прав потребителей» срок службы для данного изделия равен 7 лет с даты производства при условии, что изделие используется в строгом соответствии с настоящей инструкцией по эксплуатации и применимыми техническими стандартами»

ГАРАНТИЙНЫЙ ТАЛОН

Кондиционер	Модель внутреннего блока	Модель наружного блока
SN – внутреннего блока		SN – наружного блока
Покупатель	Ф.и.о.	
Подпись покупателя		
Продавец		Дата продажи
Полное название компании		
Почтовый адрес продавца		Подпись продавца
Код города и контактный телефон		М.П.
Установщик		Дата установки
Полное название компании		
Почтовый адрес установщика		Подпись установщика
Код города и контактный телефон		М.П.



В целях улучшения качества продукции конструкция и технические характеристики могут изменяться без предварительного уведомления. Более подробную информацию можно получить у дистрибьютора или производителя.